

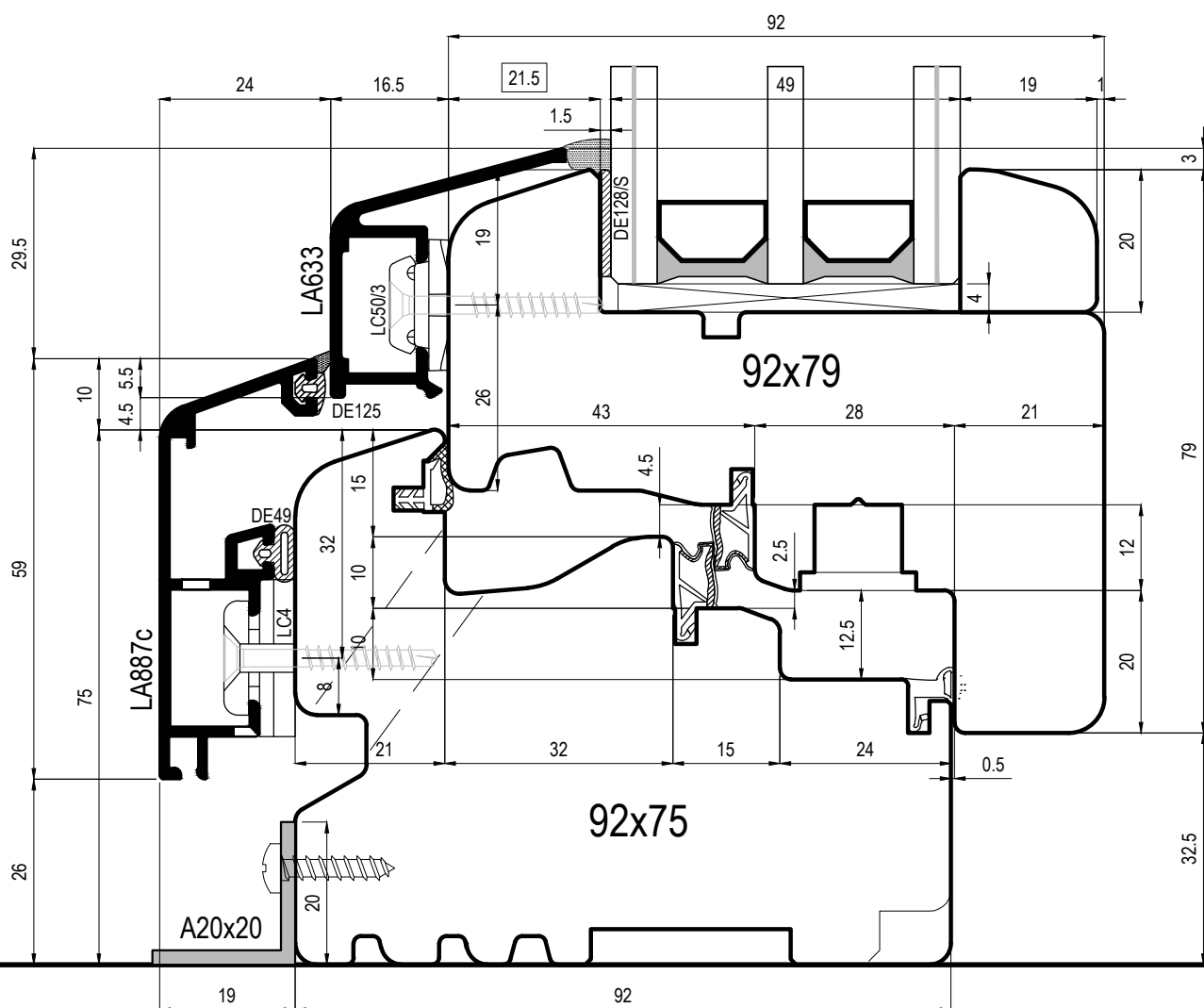



OK FERMAVETRO A 21.3 E OK ARIA 12.5 MM PER SP. 80 E 92 mm

DE128/S PROVATA DA CLIENTE E NON HA PROBLEMI

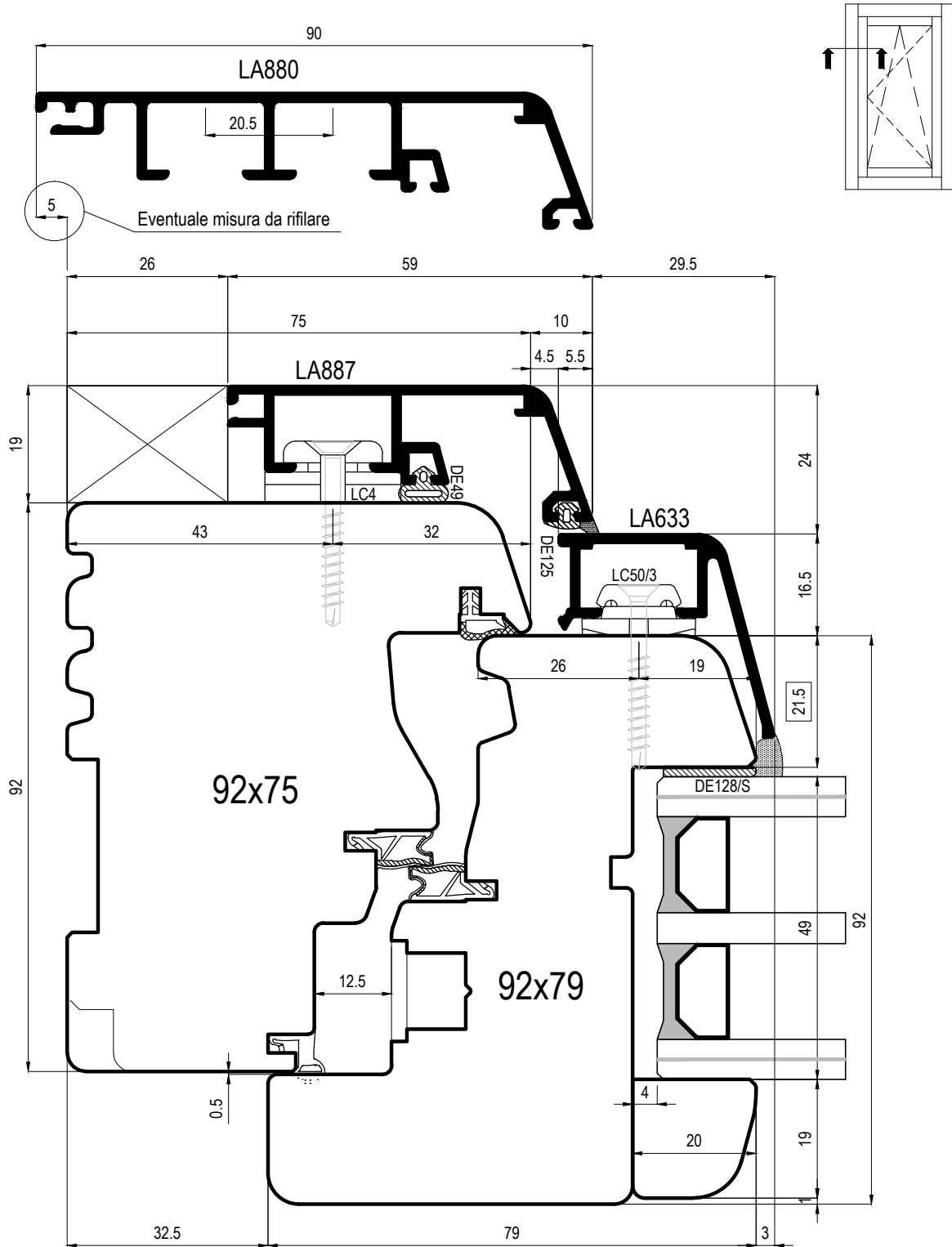

Codice disegno: 019-7404_P2		---	---	---
Cliente: BONELLI SERRAMENTI	Foglio: 1	REV.	DATA	DESCRIZIONE
	Scala: 1:1	Eseguito da: Daniele T.	Data 05/09/19	--- DISEGNATORE
Descrizione:		Controllato da:	Data 05/09/2019	
		Approvato da:	Data 05/09/2019	
TUTTI I DIRITTI SONO RISERVATI A UNIFORM S.p.A. - RIPRODUZIONE VIETATA -		RQ 7.3.05 Vers.2		www.uniform.it



Codice disegno: 019-7404_P2		---	---	---	---
Cliente: BONELLI SERRAMENTI	Foglio: 2	REV.	DATA	DESCRIZIONE	DISEGNATORE
	Scala: 1:1	Eseguito da: Daniele T.	Data 05/09/19		
Descrizione:		Controllato da:	Data 05/09/2019		
			Approvato da:		
TUTTI I DIRITTI SONO RISERVATI A UNIFORM S.p.A. - RIPRODUZIONE VIETATA -		RQ 7.3.05 Vers.2		 www.uniform.it	

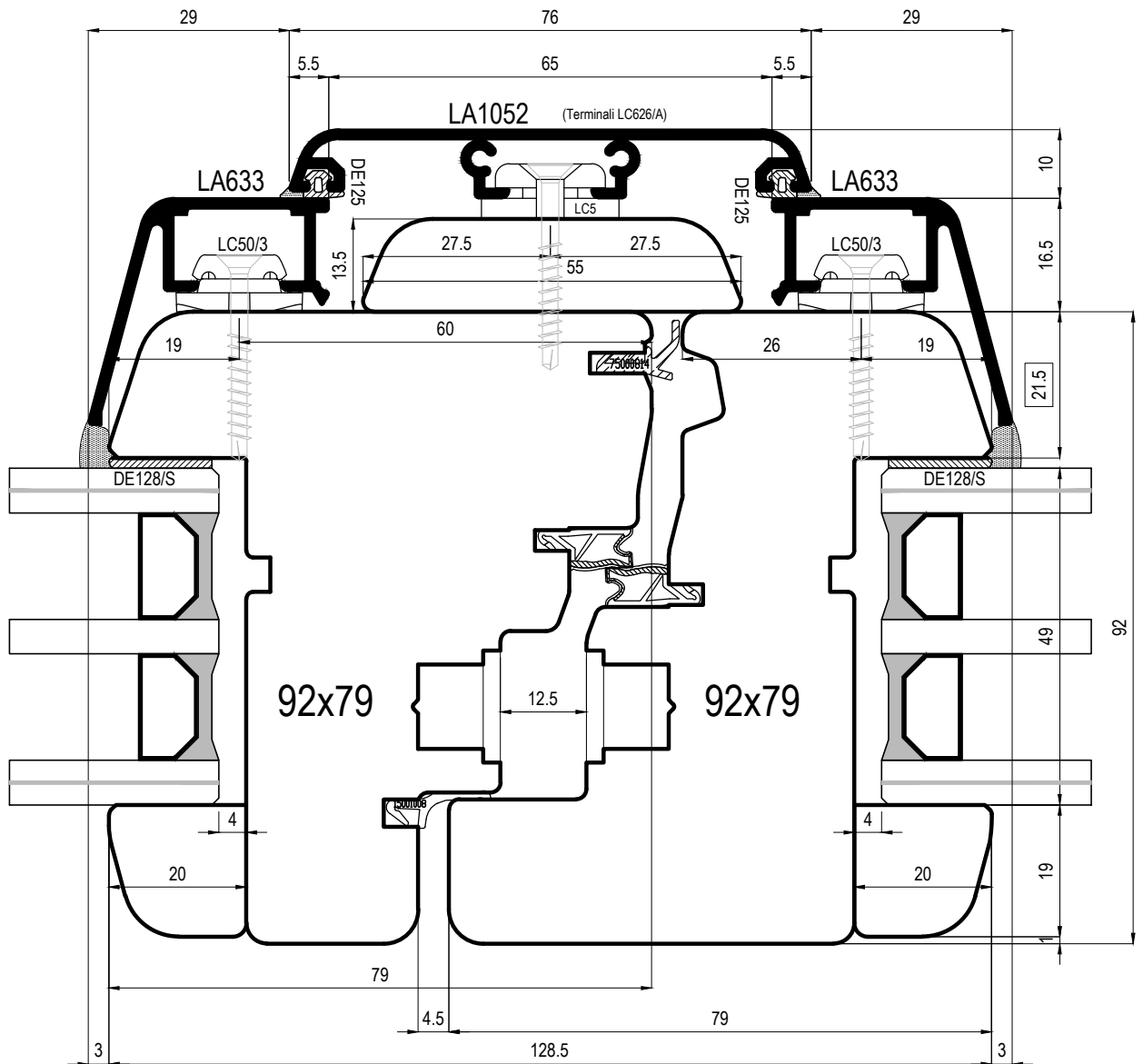
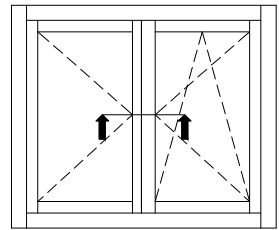

Codice disegno: 019-7404_P2

Cliente: **BONELLI SERRAMENTI**

Foglio: 3
Scala: 1:1

REV.	DATA	DESCRIZIONE	DISEGNATORE
---	---	---	---
Eseguito da:	Data		
Daniele T.	03/09/19		
Controllato da:	Data		
	05/09/2019		
Approvato da:	Data		
	05/09/2019		

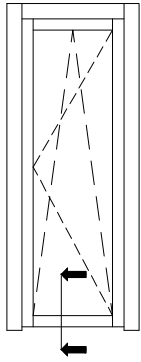

Fresatura montanti telaio Alluminio

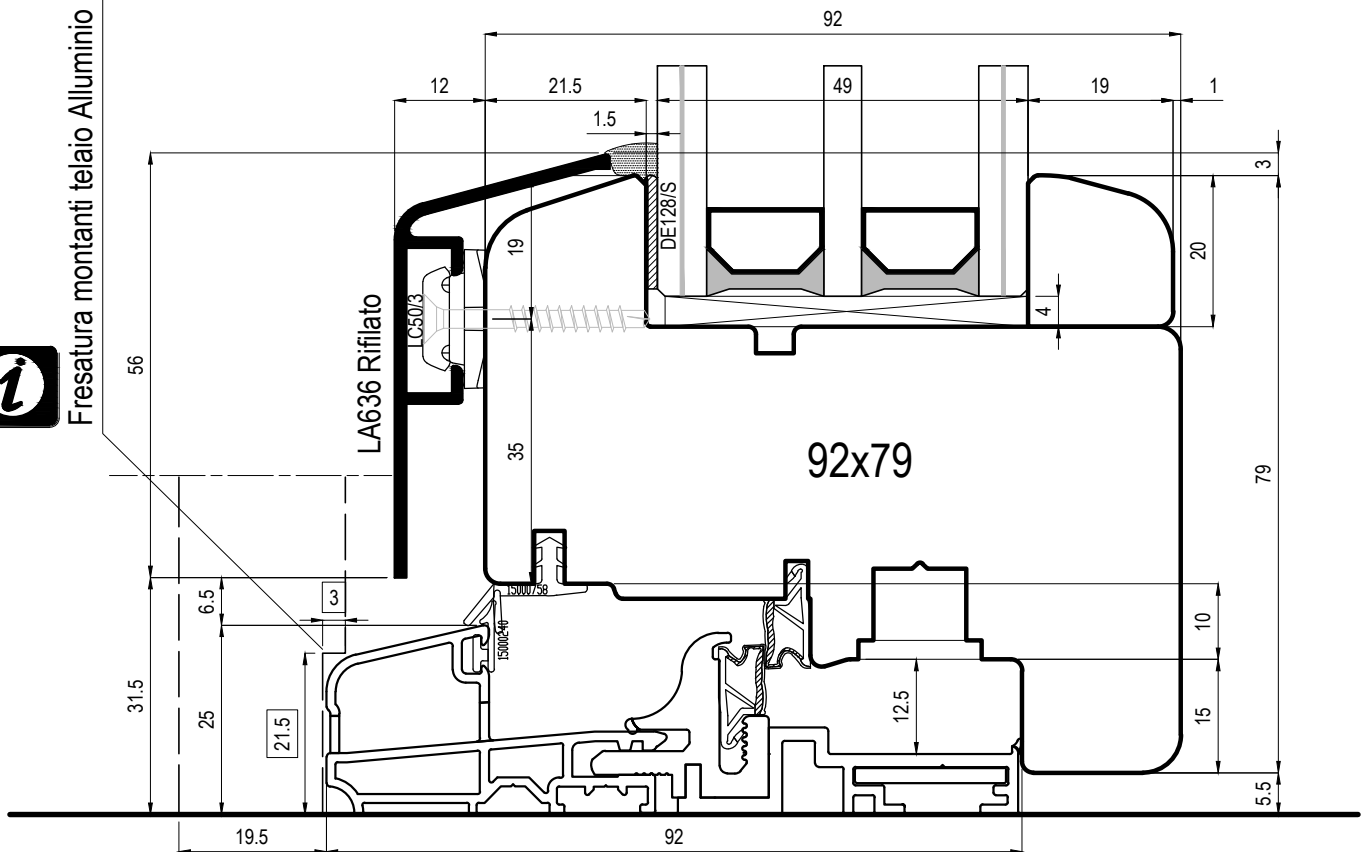

Codice disegno: 019-7404_P2		---	---	---	---
Cliente: BONELLI SERRAMENTI	Foglio: 4	REV.	DATA	DESCRIZIONE	DISEGNATORE
	Scala: 1:1	Eseguito da: Daniele T. Data: 05/09/19			
Descrizione:	Controllato da: Data: 05/09/2019				
	Approvato da: Data: 05/09/2019				
TUTTI I DIRITTI SONO RISERVATI A UNIFORM S.p.A. - RIPRODUZIONE VIETATA -		RQ 7.3.05 Vers.2		www.uniform.it	

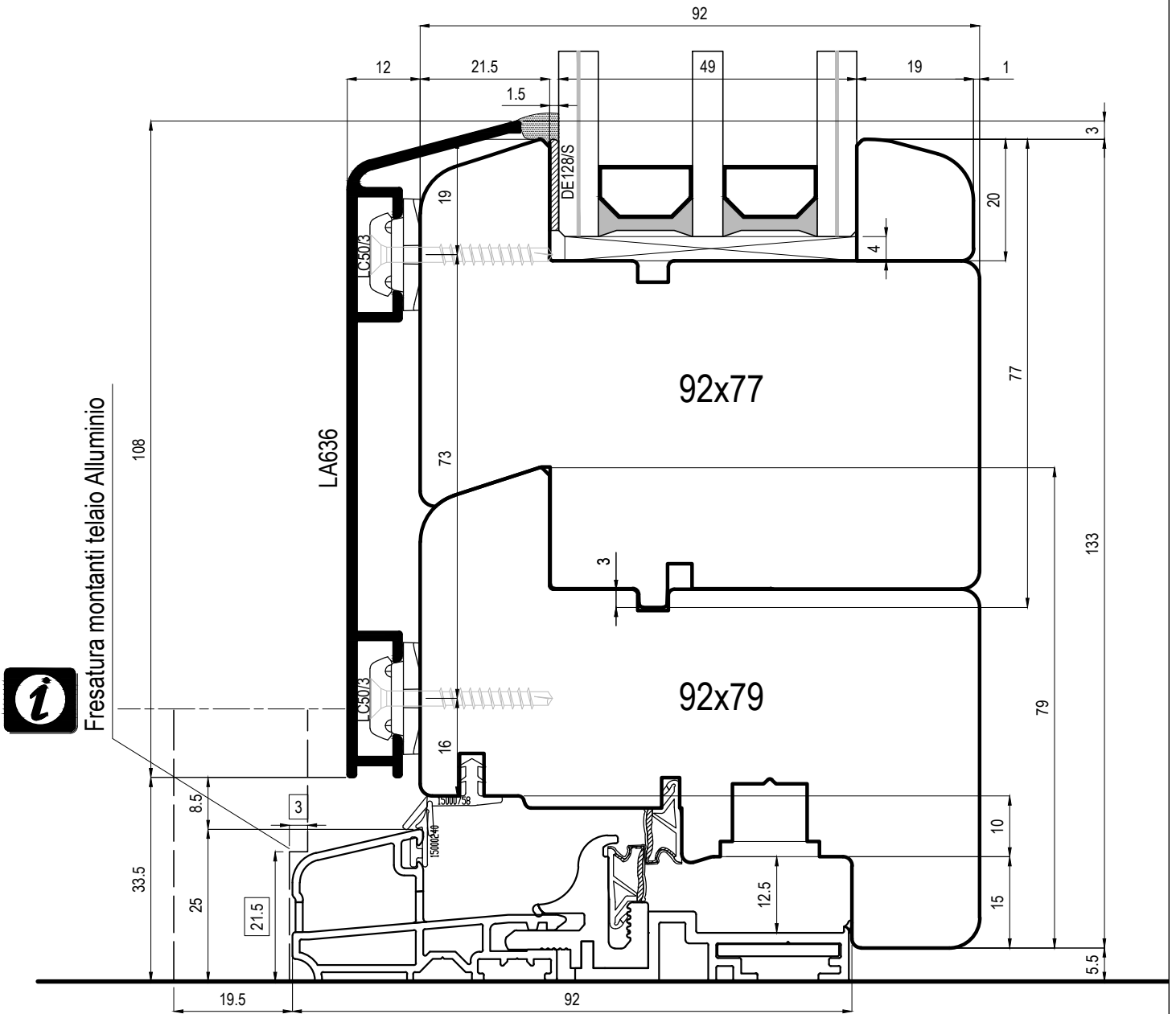
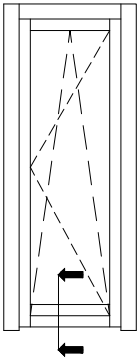

Codice disegno: 019-7404_P2		---	---	---
Cliente: BONELLI SERRAMENTI	Foglio: 4.1	REV.	DATA	DESCRIZIONE
	Scala: 1:1	Eseguito da: Daniele T.	Data 05/09/19	--- DISEGNATORE
Descrizione:		Controllato da:	Data 05/09/2019	
		Approvato da:	Data 05/09/2019	
TUTTI I DIRITTI SONO RISERVATI A UNIFORM S.p.A. - RIPRODUZIONE VIETATA -		RQ 7.3.05 Vers.2		www.uniform.it

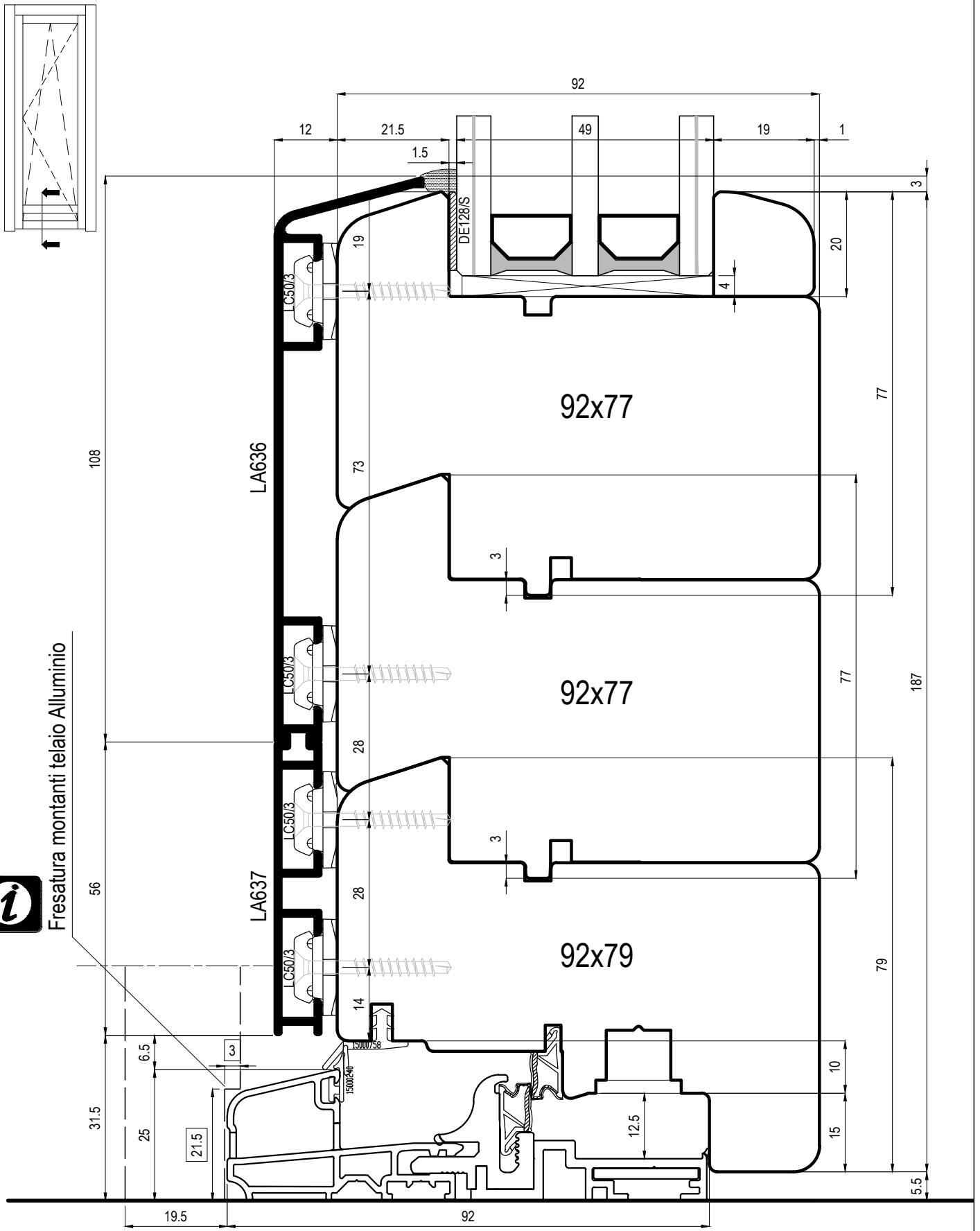

Codice disegno: 019-7404_P2		---	---	---	---
Cliente: BONELLI SERRAMENTI	Foglio: 4.2	REV.	DATA	DESCRIZIONE	DISEGNATORE
	Scala: 1:1	Eseguito da: Daniele T.	Data 05/09/19		
Descrizione:		Controllato da:	Data 05/09/2019		
			Approvato da:		
TUTTI I DIRITTI SONO RISERVATI A UNIFORM S.p.A. - RIPRODUZIONE VIETATA -		RQ 7.3.05 Vers.2		 www.uniform.it	

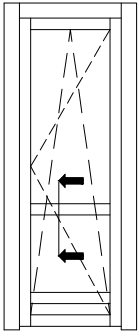

N.B. piallare 2 mm nella parte esterna del traverso



In caso di finitura NON SALDATA,
il profilo verra' fornito tagliato a misura e sara' agganciato
solo con l'uso delle clips (nessuna squadretta)

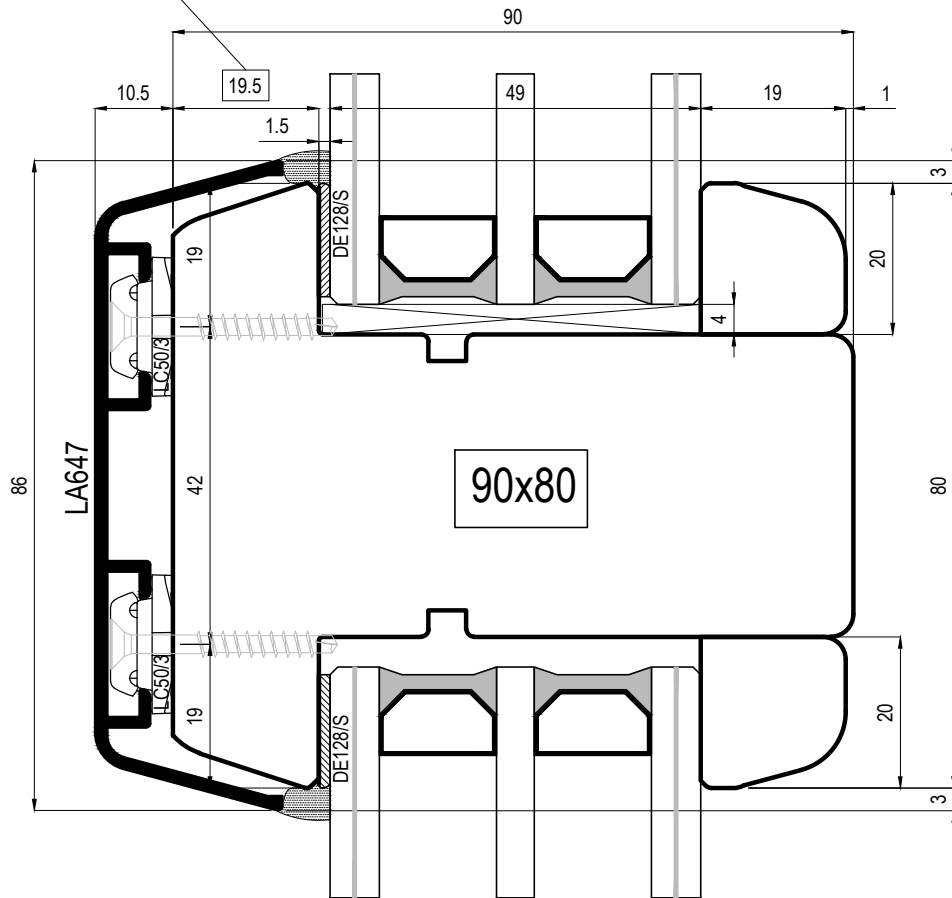

Codice disegno: 019-7404_P2		---	---	---	---
Cliente: BONELLI SERRAMENTI	Foglio: 5	REV.	DATA	DESCRIZIONE	DISEGNATORE
	Scala: 1:1	Eseguito da: Daniele T.	Data 05/09/19		
Descrizione:		Controllato da:	Data 05/09/2019		
			Approvato da:		
TUTTI I DIRITTI SONO RISERVATI A UNIFORM S.p.A. - RIPRODUZIONE VIETATA -		RQ 7.3.05 Vers.2		www.uniform.it	

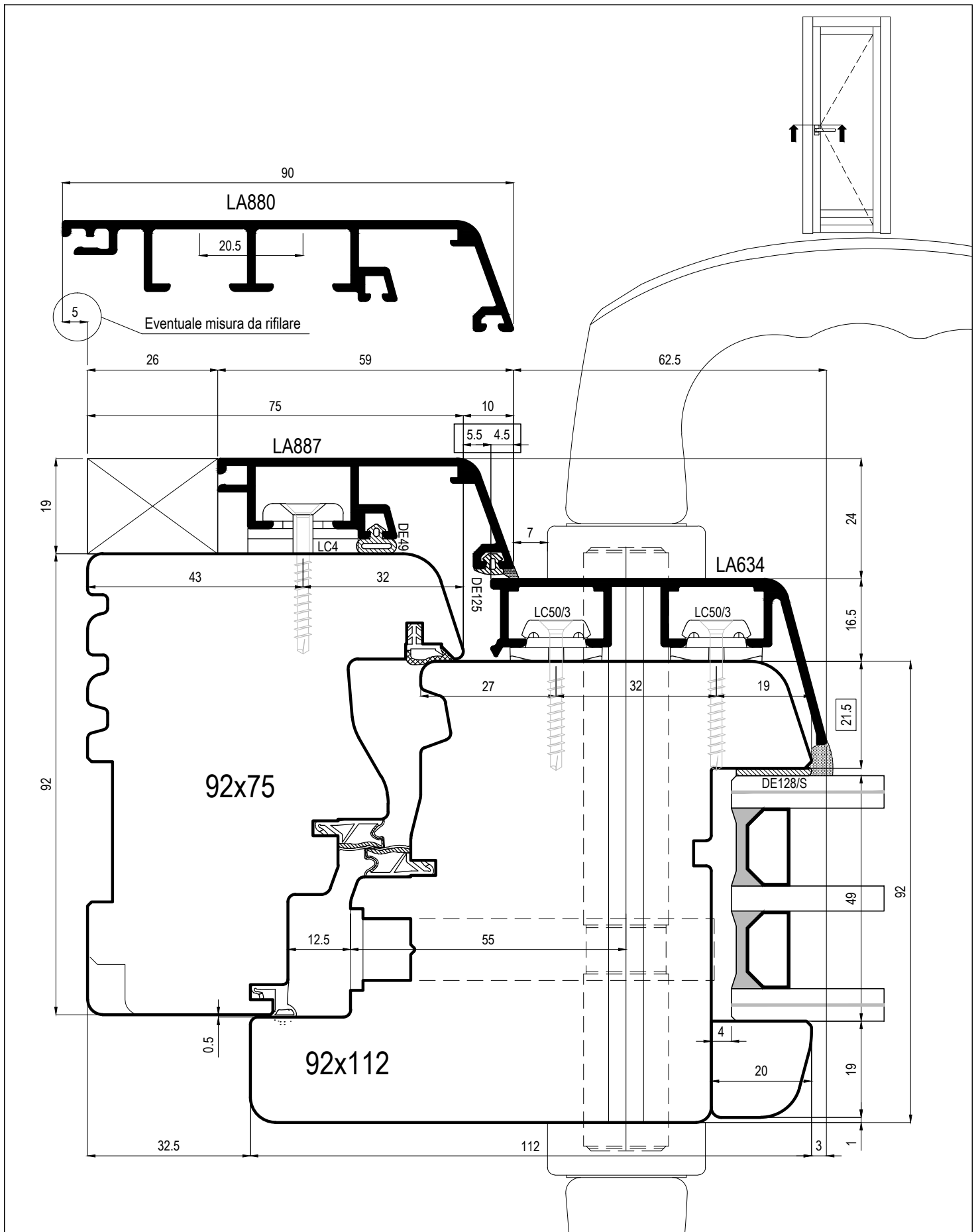

Codice disegno: 019-7404_P2		---	---	---	---
Cliente: BONELLI SERRAMENTI	Foglio: 6	REV.	DATA	DESCRIZIONE	DISEGNATORE
	Scala: 1:1	Eseguito da: Daniele T.	Data 05/09/19		
Descrizione:		Controllato da:	Data 05/09/2019		
			Approvato da:		
TUTTI I DIRITTI SONO RISERVATI A UNIFORM S.p.A. - RIPRODUZIONE VIETATA -		RQ 7.3.05 Vers.2		 www.uniform.it	

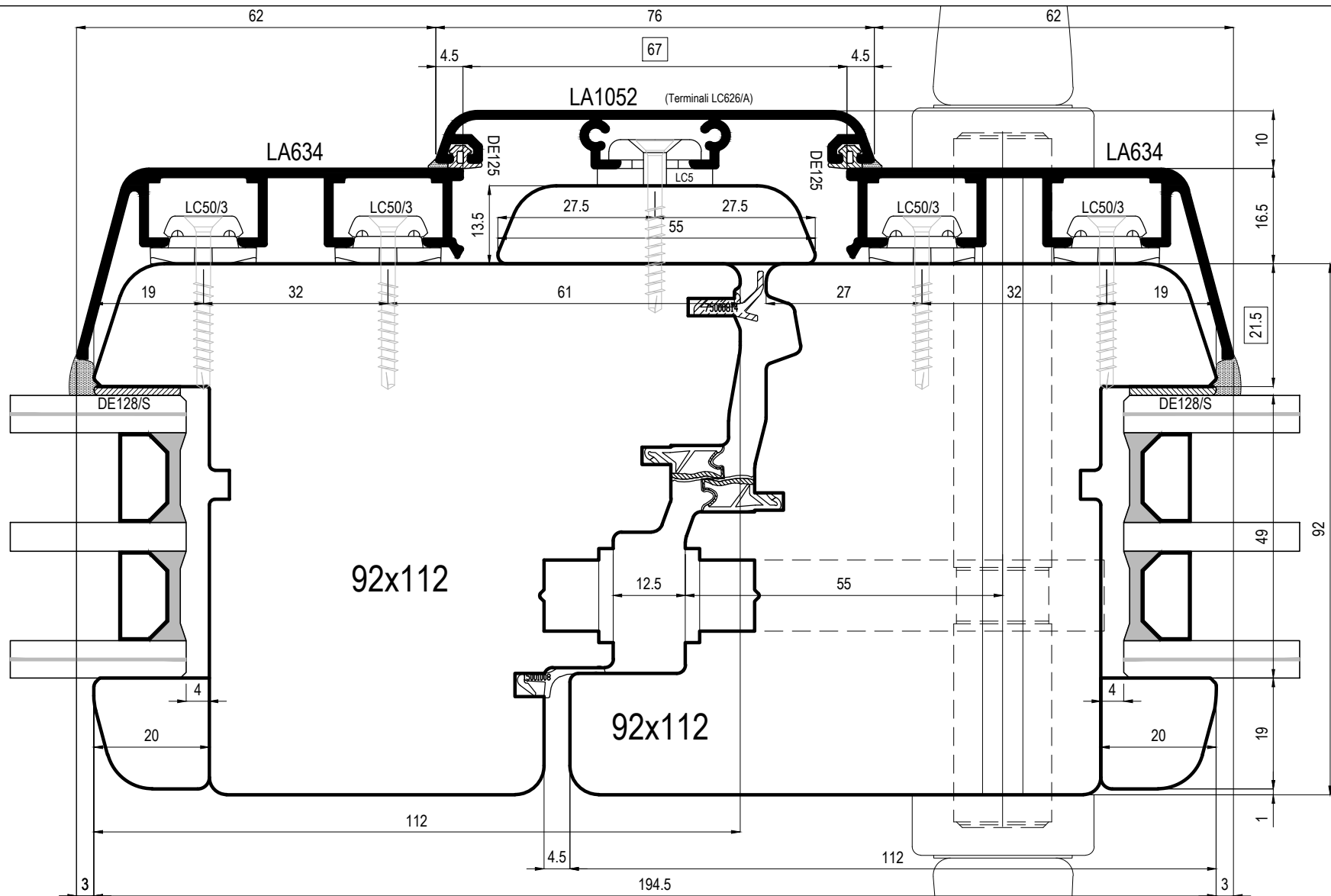

Codice disegno: 019-7404_P2		---	---	---	---
Cliente: BONELLI SERRAMENTI		Foglio: 7	REV.	DATA	DESCRIZIONE
Descrizione:		Scala: 1:1	Eseguito da: Daniele T.	Data: 05/09/19	DISEGNATORE
TUTTI I DIRITTI SONO RISERVATI A UNIFORM S.p.A. - RIPRODUZIONE VIETATA -			Controllato da:	Data: 05/09/2019	
			Approvato da:	Data: 05/09/2019	
			RQ 7.3.05 Vers.2		www.uniform.it

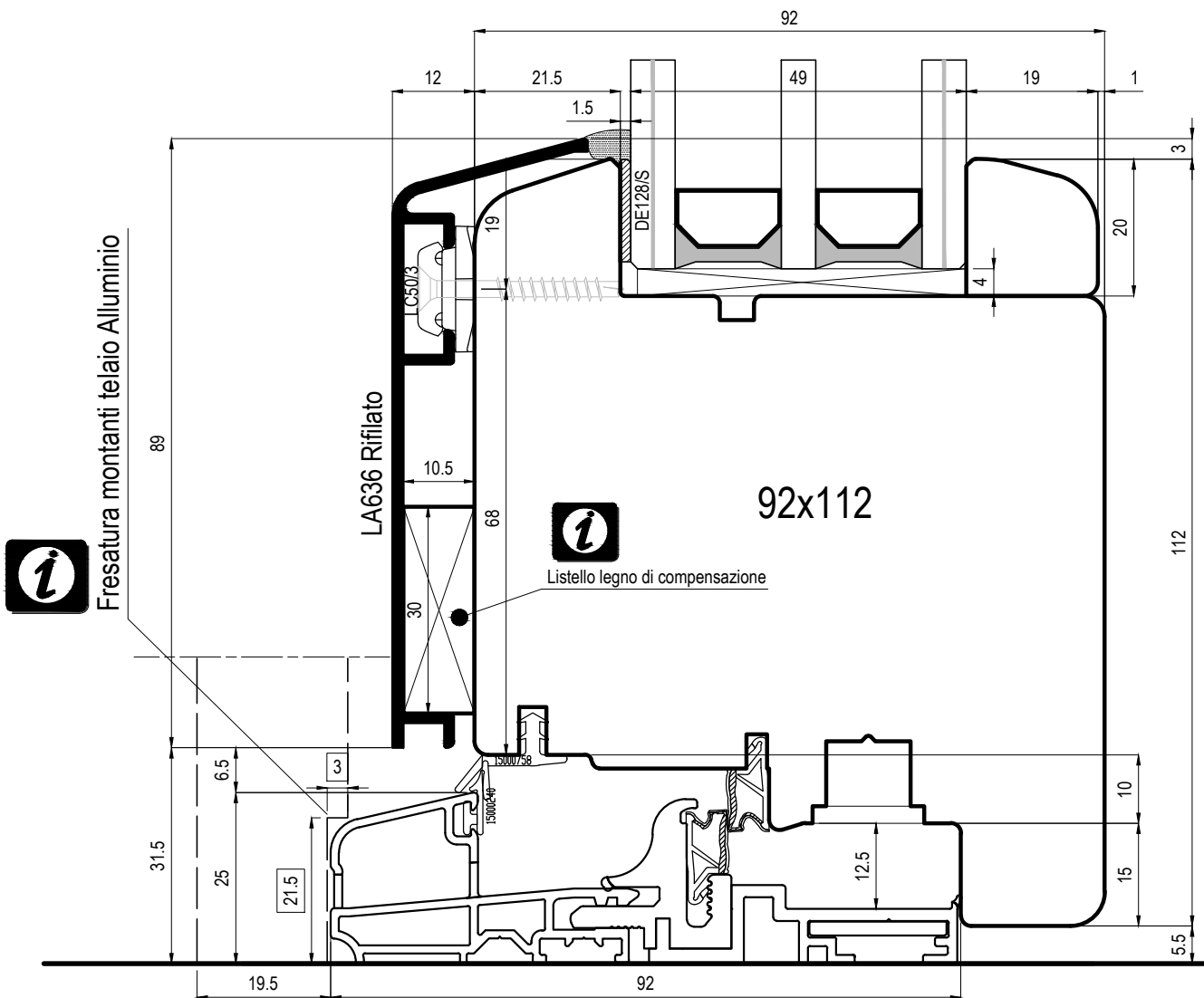
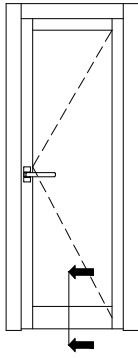

Codice disegno: 019-7404_P2		---	---	---	---
Cliente: BONELLI SERRAMENTI	Foglio: 8	REV.	DATA	DESCRIZIONE	DISEGNATORE
	Scala: 1:1	Eseguito da: Daniele T.	Data 05/09/19		
Descrizione:		Controllato da:	Data 05/09/2019		
		Approvato da:	Data 05/09/2019		
TUTTI I DIRITTI SONO RISERVATI A UNIFORM S.p.A. - RIPRODUZIONE VIETATA -		RQ 7.3.05 Vers.2		www.uniform.it	

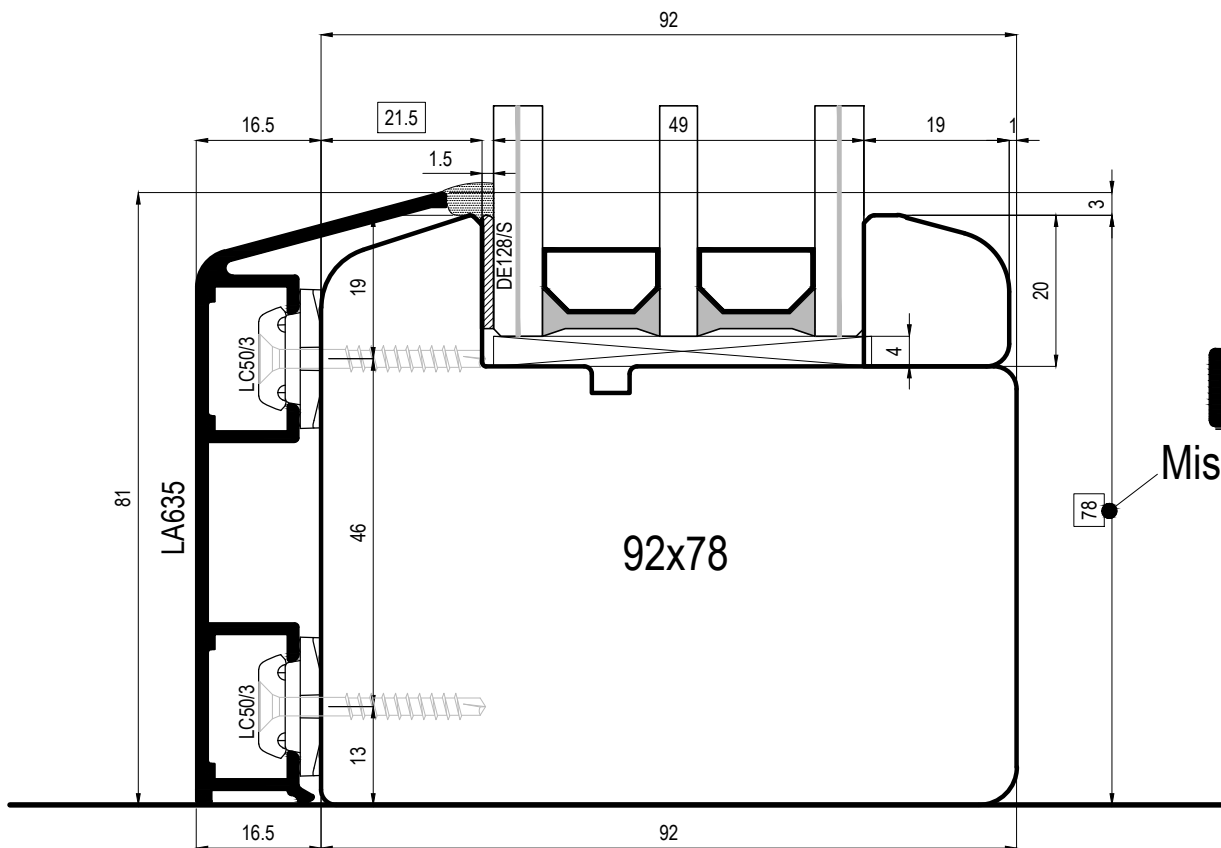
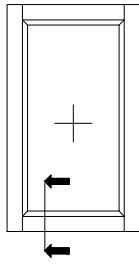

Misura base

Codice disegno: 019-7404_P2		---	---	---	---
Cliente: BONELLI SERRAMENTI	Foglio: 9	REV.	DATA	DESCRIZIONE	DISEGNATORE
	Scala: 1:1	Eseguito da: Daniele T.	Data 05/09/19		
Descrizione:		Controllato da:	Data 05/09/2019		
			Approvato da:		
TUTTI I DIRITTI SONO RISERVATI A UNIFORM S.p.A. - RIPRODUZIONE VIETATA -		RQ 7.3.05 Vers.2		 www.uniform.it	